



80 t metric



186 kW

2200

Raupenkran
Crawler Crane



SENEBOGEN[®]
Crane Line

- Motorleistung 186 kW (253 PS)
- Moderne 4-Keis Hydraulikanlage
- Elektronische Grenzlastregelung

- Windenzugkraft 2 x 85 kN (max. 120 kN in der 1. Lage)
- Ausgezeichnete Feinfühligkeit und hohe Seilgeschwindigkeiten
- Robuste, sehr servicefreundliche Konzeption

Technische Daten



Motor

CAT Dieselmotor C7 mit Direkteinspritzung, wassergekühlt, 186 kW (253 PS) bei 2000 min⁻¹

Trockenluftfilter mit Haupt- und Sicherheitselement.
Elektrische Anlage 24 Volt, Hochleistungs-Kaltstartbatterien.
Kraftstoffsparende Leerlaufautomatik
Kraftstofftankinhalt ca. 800 l.



Hydraulik

Alle Hydraulikpumpen sind Verstellpumpen mit Einzelregelung und energiesparender Bedarfstromsteuerung und Druckabschneidung.
Maximale Fördermengen:
300 l/min für Fahren und Winde 1
300 l/min für Fahren und Winde 2
200 l/min für Ausleger verstellen
200 l/min für Drehen
Arbeitsdruck max. 330 bar
Hydrauliktankinhalt ca. 900/710 l.

Hydraulikölfilter mit Langzeitwechselintervall.
Großdimensionierte Ölkühlanlage.
Servosteuerhebel nach ISO-System.
Zentrales Servicetableau.
Synthetische, umweltfreundliche Öle können verwendet werden.
Hydro Clean Hydraulikfeinstfilter mit Wasserabsorption (optional).



Winde 1 - Winde 2

Antrieb der Winden über hochdruckgeregelte Verstellhydraulikmotore.
Hydraulische Senk-Bremsventile für feinfühliges verschleißfreies Abbremsen.
Starke Ölbad-Planetengetriebe wartungsarm. Kran- und Freifallbremse sind federbelastete, wartungsfreie, verschleißarme Lamellenbremsen im Ölbad laufend.

Greiferschließautomatik für 2-Seil-Greifer-einsatz - gleichmäßige Aufteilung der Last automatisch auf beide Winden.

Winden	85 kN
Max. Seilzug Nennlast kN 1.Lage	120
Seildurchmesser mm	22
Seilgeschw. m/min	120

Auf Wunsch: Zusatzkranwinde



Drehantrieb

Antrieb unabhängig über separaten Hydraulikkreis, 2 Drehgetriebe mit jeweils Hydraulikmotor und Ölbad-Planetengetriebe. Federbelastete, hydraulisch löfzbare Sicherheitslamellenbremsen, selbststeinfallend bei Stillstand.
Drehgeschwindigkeit 0 - 4,0 min⁻¹, 0 - 2 min⁻¹ für Kranbetrieb.
Feinschwenkschaltung
Starker, großdimensionierter Drehkranz, außen verzahnt, dadurch geringe Flankenpressung und Momente.



Auslegerverstellung

Antrieb über separaten Hydraulikkreis über Axialkolbenmotor, federbelastete, hydraulisch löfzbare Lamellenbremse, Planetengetriebe und Windentrommel mit Spezialrillung.
Zusätzlich automatische Ablaufsicherung.
Max. Seilzug 45 kN (4,5 t).



Oberwagen

Verwindungssteifer Oberrahmen präzisionsbearbeitet. Übersichtliche, servicefreundliche Anordnung der Aggregate in Längsrichtung, servicefreundlich eingebaut in superleise Version.
Gegengewicht 25 t



Unterwagen

Starker, hydraulisch teleskopierbarer Raupenunterwagen. Hydraulischer Fahrentrieb mit Kompaktplanetengetriebe je Seite. Sicherheitslamellenbremse hydraulisch löfzbar.
Wartungsfreies Traktorenlaufwerk mit hydraulischer Kettenspannung.
Laufwerk mit 3-Steg-Bodenplatten, sehr gute Geländegängigkeit.
Fahrgeschwindigkeit mit Laufwerk B7 ist 0 - 2,1 km/h.

Auf Wunsch:
Flachbodenplatten



Arbeitsausrüstung

Rohrausleger 12,1 - 59,7 m, Doppelrollen-Hammerauslegerkopf, Schnabelausleger, Spitzenausleger. Komplette Kransicherheitseinrichtung mit elektronischer Lastmomentbegrenzung. Vielseitiges Angebot an Zusatzausrüstungen auf Anfrage.



Fahrerkabine

Komfortfahrerkabine F2000, elastisch gelagert mit Superschalldämmung, Großraumkabine mit ausgezeichneter Rundum-Sicht, Allwetterausführung mit getöntem Sicherheitsglas, Frontscheibe mit Belüftungsposition unter das Dach einschiebbar, großes Dachfenster, Scheibenwischer - Waschanlage für Front- und Dachfenster, Front-Schutzblende, großes Ablagefach, ergonomisch gestalteter Komfortsitz elastisch gelagert, gewichts- und höhenstellbar, Sitzkissen mit Tiefen- und Neigungsverstellung, verstellbare Lendenwirbelstütze, breite, einstellbare Armlehnen, übersichtliches Armaturentableau mit ergonomisch geformten Steuerhebeln. Stufenlos regelbare Kabinenheizung, Frischluft- und Umluftstufe mit Partikelfilter. Fünf einstellbare Lüftungsdüsen für optimales Raumklima. Überwachung aller wichtigen Geräte- und Motorfunktionen über das neue Diagnostik-System SDS mit optischer und akustischer Warnung bei Fehlfunktionen.
Großes Zusatzausstattungsprogramm.



Einsatzgewicht

Grundmaschine 2200 mit 2 x 85 kN Winden, 186 kW Dieselmotor, 12,1 m Grundauleger, Gegengewicht 25 t,

Laufwerk B7, 700 mm 3-Steg-Bodenplatten:

ca. 72 t

Achtung:
Die angegebenen Gewichte können sich durch verschiedene Ausstattungen verändern!

- Engine output 186 kW (253 HP)
- 4-circuit, state of the art hydraulic system
- Electronic speed sensing
- Line pull 2 x 85 kN (max. line pull 120 kN in first layer)
- Precise control and high line speeds
- Robust, very service-friendly design

Specifications



Engine

CAT diesel engine C7 with direct injection, water-cooled, 186 kW (253 HP) at 2000 rpm

Dry air filter with main and safety element.

Electric system 24 Volt, high efficiency cold starting batteries. Idling speed function.

Fuel tank capacity approx. 800 l



Hydraulic System

All hydraulic pumps are variable displacement piston pumps with individual regulation for each pump. The pumps are equipped with an energy-saving flow-on-demand control system and pressure cut-off for high efficiency and reduced loss of energy.

Max. flow rates:

- 300 l/min for travel and winch 1
- 300 l/min for travel and winch 2
- 200 l/min for boom hoist
- 200 l/min for swing

Working pressure up to 330 bar.

Hydraulic tank capacity approx. 900/710 l

Hydraulic oil filters with long intervals between change. Large dimensioned hydraulic cooling system. Servo-assisted joy-stick controls according to ISO-System. Central service tableau. Decomposable hydraulic oil (synthetic) can be used.

Hydro Clean hydraulic superfine filter with water absorption (optional).



Winch 1 - Winch 2

Each winch is driven independently by a directly flanged variable displacement hydraulic piston motor with high pressure regulation. Hydraulic brake valves for wear resistant braking of loads. Strong low maintenance oil bath planetary gears. The clutch and brake functions are effected through large dimensioned, maintenance-free, low-wearing, oil-lubricated multiple disc brakes. Grab closing automatics for 2 rope grab operation - dividing the load equally between both winches.

Winches	85 kN
max. Single Line pull kN 1. Layer	120
Rope dia. mm	22
Line speed m/min	120

Optional: Additional crane winch

Subject to technical modification!



Swing System

The swing function is completely independent operated by a separate hydraulic circuit through 2 swing drives each with hydraulic piston motor and oil bath planetary gear. Spring-loaded hydraulically releasable multiple-disc brake, self-closing. Swing speed from 0 to 4,0 rpm, 0 to 2 rpm for crane operation. Precision swing operation.

Large dimensioned swing bearing, external gears thus less tooth pressure and moments.



Boom Hoist Operation

Completely independent operation by a separate hydraulic circuit via axial piston motor, spring-loaded hydraulically releasable multiple-disc brake, planetary gear and winch drum with special scores. Max. line pull 45 kN (4,5 t). Drum pawl lock provides an integral drum lock.



Upper Structure

Torsion-free precision machined upper frame. All components are located clearly and service friendly. Engine installation very service-friendly in longitudinal direction with low noise level. Counterweight 25 t



Undercarriage

Strong hydraulically extendable crawler undercarriage. Each track is independently driven by an axial piston motor through planetary final drive. Spring loaded hydraulically releasable multiple-disc brake.

Maintenance-free tractor type crawler with hydraulic track-tensioning device. Tractor type crawler with triple bar shoes. Excellent rough terrain travel. Travel speed with crawler B7 is 0 - 2,1 km/h.

Optional:
Flat shoes



Working Equipment

Tubular boom 12,1 - 59,7 m, double sheave hammer head, fixed jib, auxiliary jib. Complete crane safety device with electronic SLI-safe load indicator. Various range of additional equipment on request.



Operator's Cab

Comfortable F 2000 operator's cab, resiliently mounted, with exceptional sound suppression, large-capacity compartment with excellent allround visibility, all-weather design with tinted safety glass, front wind-screen with ventilation position stows under the roof, large-size skylight, window wiper/ washer system for front windscreen and skylight, front guard panel, large-capacity stowage rack, ergonomically designed comfortable seat, resiliently mounted, adjustable in suspension and height, seat cushion adjustable in depth and angle, adjustable lumbar support, wide adjustable armrests, clearly laid out instrument panel with ergonomically shaped control levers, adjustable steering column (mobile machines only), infinitely variable cab heating system, outside air and circulating air stages, with particle filter. Five adjustable air vents for optimum work environment, new SDS diagnostic system for monitoring of all essential machine and engine functions, includes visual and audible warning of any malfunctions. Wide range of additional features and equipment.



Service Weight

Base machine 2200, 2 x 85 kN winches, 186 kW diesel engine, 12,1 m basic boom, counterweight 25 t

crawler B7, 700 mm triple bar shoes:

approx. 72 t

Note:
The shown weights may vary with different equipment!

Kranausrüstung - Hauptausleger crane equipment - main boom

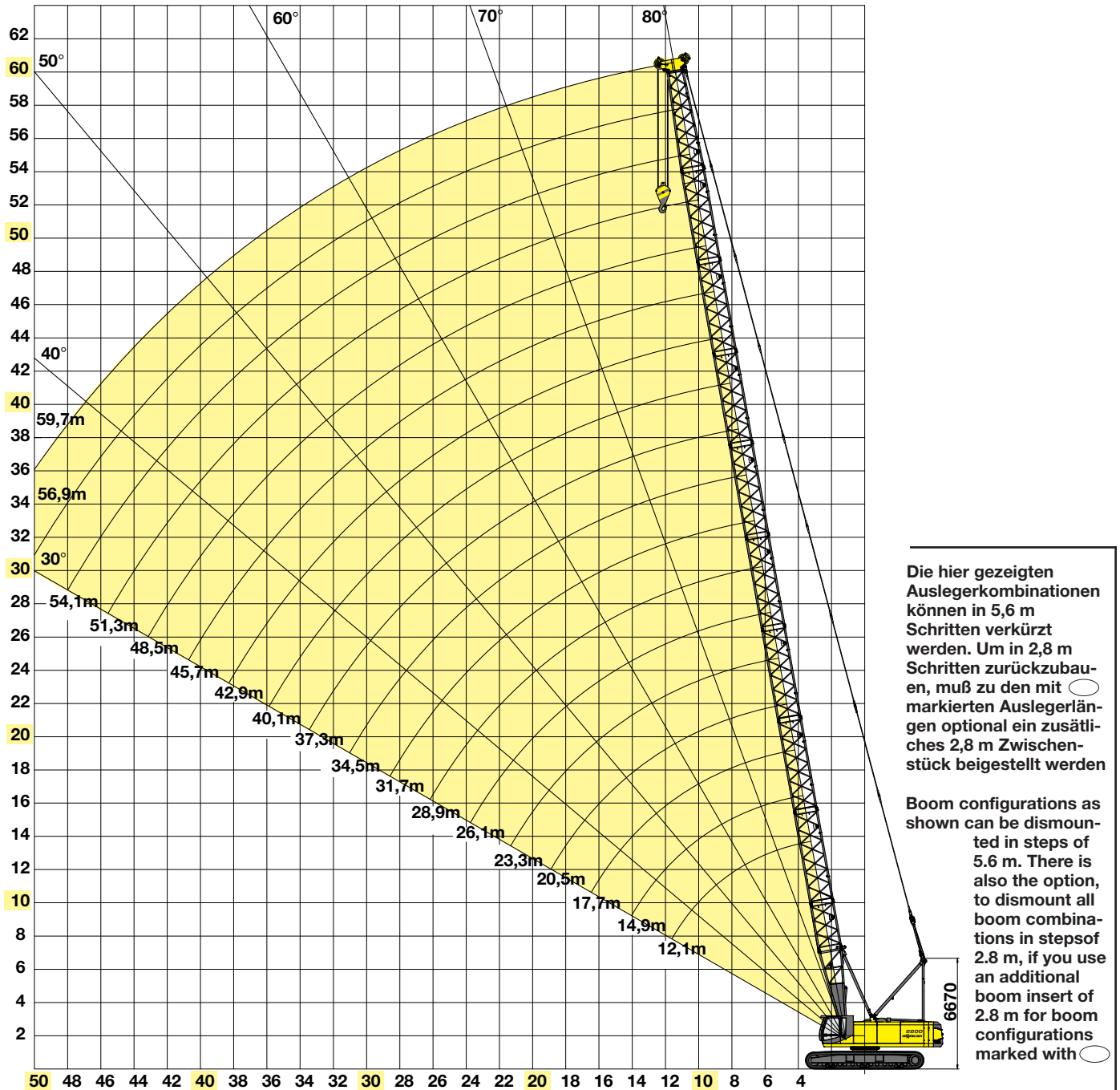

Die hier gezeigten Auslegerkombinationen können in 5,6 m Schritten verkürzt werden. Um in 2,8 m Schritten zurückzubauen, muß zu den mit  markierten Auslegerlängen optional ein zusätzliches 2,8 m Zwischenstück beige stellt werden

Boom configurations as shown can be dismantled in steps of 5.6 m. There is also the option, to dismantle all boom combinations in steps of 2.8 m, if you use an additional boom insert of 2.8 m for boom configurations marked with 

Auslegerlänge/ boom length	Auslegerzusammenbau / boom assembly																	
	12,1	14,9	<u>17,7</u>	20,5	<u>23,3</u>	26,1	<u>28,9</u>	31,7	<u>34,5</u>	37,3	<u>40,1</u>	42,9	<u>45,7</u>	48,5	<u>51,3</u>	54,1	<u>56,9</u>	59,7
Fußstück/lower boom 5,5 m	1	1	1	1	1	1	1	1	1	1	1	1	1	1	1	1	1	1
Zwischenstück/boom insert 2,8 m		1		1		1		1		1		1		1		1		1
Zwischenstück/boom insert 5,6 m			1	1	2	2	1	1	2	2	1	1	2	2	3	3	2	2
Zwischenstück/boom insert 11,2 m							1	1	1	1	2	2	2	2	2	2	3	3
Auslegeroberteil/upperboom 6,1 m	1	1	1	1	1	1	1	1	1	1	1	1	1	1	1	1	1	1
Ausleger Kopf/boom head 0,5 m	1	1	1	1	1	1	1	1	1	1	1	1	1	1	1	1	1	1

Traglasten mit Hauptausleger lifting capacities with main boom

Ausladung Radius m	Auslegerlänge / boom length m																		
	12,1	14,9	17,7	20,5	23,3	26,1	28,9	31,7	34,5	37,3	40,1	42,9	45,7	48,5	51,3	54,1	56,9	59,7	
4,0	80,0																		
5,0	60,0	60,0	59,8																
6,0	45,2	45,2	45,0	45,0	45,0	44,0													
7,0	35,9	35,9	35,8	35,5	35,5	35,0	34,0	31,0											
8,0	29,7	29,7	29,6	29,5	29,5	28,9	28,5	27,1	26,3	25,6									
9,0	25,3	25,2	25,2	25,1	25,0	24,9	24,8	24,1	23,4	22,8	22,2	21,6							
10,0	21,9	21,9	21,8	21,8	21,7	21,6	21,5	21,4	21,0	20,5	20,0	19,5	19,0	18,5	18,1				
11,0	19,4	19,3	19,2	19,2	19,1	19,0	18,9	18,8	18,7	18,6	18,1	17,7	17,3	16,9	16,5	16,1	15,7		
12,0	17,3	17,2	17,2	17,1	17,0	16,9	16,8	16,7	16,6	16,5	16,4	16,1	15,8	15,4	15,0	14,7	14,4	14,0	
13,0		15,5	15,5	15,4	15,3	15,2	15,1	15,0	14,9	14,8	14,7	14,6	14,5	14,1	13,8	13,5	13,2	12,9	
14,0		14,1	14,1	14,0	13,9	13,8	13,7	13,6	13,5	13,3	13,2	13,1	13,0	12,9	12,7	12,4	12,1	11,9	
15,0			12,9	12,8	12,7	12,6	12,5	12,4	12,3	12,1	12,0	11,9	11,8	11,7	11,6	11,5	11,2	11,0	
16,0			11,8	11,7	11,6	11,5	11,4	11,3	11,2	11,1	11,0	10,9	10,8	10,6	10,5	10,4	10,3	10,2	
17,0			10,6	10,9	10,8	10,7	10,5	10,4	10,3	10,2	10,1	10,0	9,9	9,7	9,6	9,5	9,4	9,3	
18,0				10,1	10,0	9,9	9,8	9,6	9,5	9,4	9,3	9,2	9,1	8,9	8,8	8,7	8,6	8,5	
19,0				9,4	9,3	9,2	9,1	9,0	8,8	8,7	8,6	8,5	8,4	8,2	8,1	8,0	7,9	7,8	
20,0					8,7	8,6	8,5	8,3	8,2	8,1	8,0	7,9	7,7	7,6	7,5	7,4	7,3	7,1	
21,0					8,1	8,0	7,9	7,8	7,7	7,6	7,4	7,3	7,2	7,1	6,9	6,8	6,7	6,6	
22,0						7,5	7,4	7,3	7,2	7,1	6,9	6,8	6,7	6,6	6,4	6,3	6,2	6,1	
23,0						7,1	7,0	6,8	6,7	6,6	6,5	6,4	6,2	6,1	6,0	5,9	5,7	5,6	
24,0						6,7	6,6	6,4	6,3	6,2	6,1	6,0	5,8	5,7	5,6	5,4	5,3	5,2	
25,0							6,2	6,1	5,9	5,8	5,7	5,6	5,5	5,3	5,2	5,1	4,9	4,8	
26,0							5,8	5,7	5,6	5,5	5,4	5,2	5,1	5,0	4,9	4,7	4,6	4,5	
27,0								5,4	5,3	5,2	5,0	4,9	4,8	4,7	4,5	4,4	4,3	4,1	
28,0								5,1	5,0	4,9	4,7	4,6	4,5	4,4	4,2	4,1	4,0	3,9	
29,0								4,8	4,7	4,6	4,5	4,4	4,2	4,1	4,0	3,8	3,7	3,6	
30,0									4,5	4,3	4,2	4,1	4,0	3,8	3,7	3,6	3,5	3,3	
31,0									4,2	4,1	4,0	3,9	3,7	3,6	3,5	3,4	3,2	3,1	
32,0										3,9	3,8	3,6	3,5	3,4	3,3	3,1	3,0	2,9	
33,0										3,7	3,6	3,4	3,3	3,2	3,1	2,9	2,8	2,7	
34,0											3,4	3,2	3,1	3,0	2,9	2,7	2,6	2,5	
35,0											3,2	3,1	2,9	2,8	2,7	2,5	2,4	2,3	
36,0											3,0	2,9	2,8	2,6	2,5	2,4	2,2	2,1	
37,0												2,7	2,6	2,5	2,3	2,2	2,1	2,0	
38,0												2,6	2,5	2,3	2,2	2,1	1,9	1,8	
39,0													2,3	2,2	2,0	1,9	1,8	1,7	
40,0														2,2	2,0	1,9	1,8	1,6	
41,0														2,0	1,9	1,8	1,7	1,5	
42,0															1,8	1,7	1,5	1,4	
43,0															1,7	1,5	1,4	1,3	
44,0																1,4	1,3	1,2	
45,0																1,3	1,2	1,1	
46,0																1,2	1,1	1,0	
47,0																	1,0	0,9	
48,0																	0,9	0,8	
49,0																		0,7	
50,0																		0,6	

TAB: 680T-75/2027/23.0/12.4

Anmerkungen:

- Die angegebenen Traglastwerte gelten für ebenen und festen Stand der Maschine.
- Traglastwerte sind in Tonnen angegeben und gelten für 360 Grad.
- Die Traglasten berücksichtigen die Normen DIN 15019/2 und ISO 4305 (Kippwinkel 4°)
- Das Gewicht der Lastaufnahmemittel (Haken, Gehänge) ist von den Traglasten abzuziehen.
- Die Traglastwerte gelten für maximale Unterwagenspurbreite.
- Lastwerte müssen begrenzt oder vermindert werden, um ungünstige Bedingungen zu berücksichtigen, wie weichen oder unebenen Boden, schräge Gefälle, Wind, Seitenlasten, schwingende Lasten, Rucken oder plötzliches Stoppen der Ladung, Unerfahrenheit des Personals, Fahren mit Last.
- Zulässiger Seilzug je Strang bei Kranbetrieb ist bei Seildurchmesser 22 mm - 8.500 kg

Notes:

- The rated loads shown are based on the machine on firm level ground and without travelling.
- The rated loads shown are in metric tons valid for 360 degrees swing.
- Liftcrane capacities are calculated to comply with DIN 15019/2 and ISO 4305 (tipping angle 4 deg.)
- The rated loads shown include the weight of all lifting attachments, such as hook and bucket.
- In operation crawler must be extended.
- The users must derate or limit the lifted loads to allow for adverse conditions such as soft or uneven ground, out of level conditions, wind side loads, pendulum action, jerking or sudden stopping of loads, inexperience of personnel and travelling with a load.
- Max. single line pull for crane operation with rope diameter 22 mm - 8.500 kg

Kranausrüstung - Spitzenausleger

crane equipment - jib

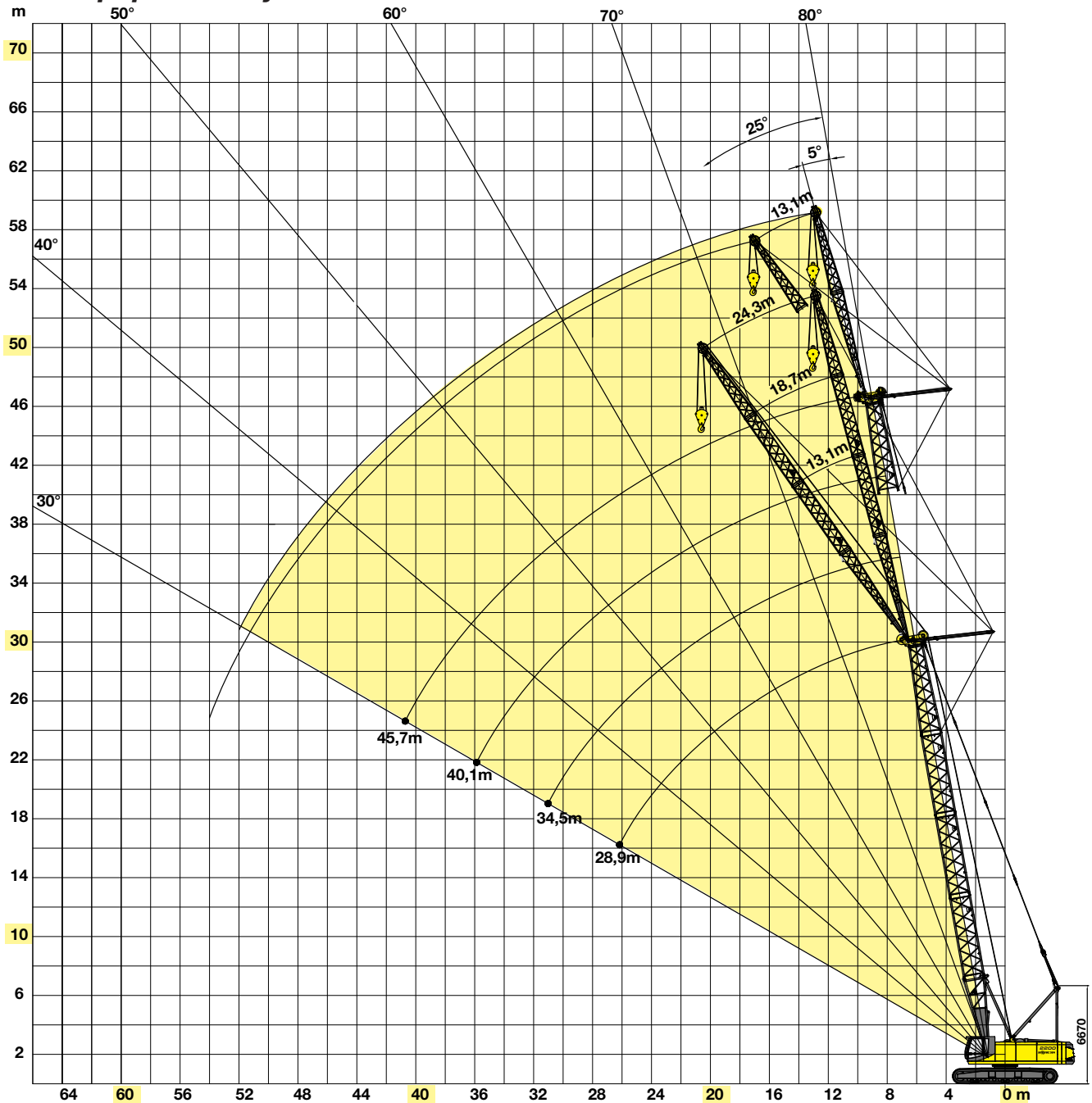

Haupt-Spitzenausleger Kombination / main boom - jib combination

	Hauptausleger Länge / main boom length [m]			
Spitzenausleger / jib	28,9	34,5	40,1	45,7
Länge / length 13,1 m \times^a 5/25	x	x	x	x
Länge / length 18,7 m \times^a 5/25	x	x	x	
Länge / length 24,3 m \times^a 5/25	x	x	x	

Spitzenausleger Zusammenbau / Jib assembly			
Länge / length [m]	13,1	18,7	24,3
Fußstück / lower boom 5,6 m	1	1	1
Zwischenstück / boom insert 5,6 m		1	2
Kopfstück / upper boom 5,6 m	1	1	1

Traglasten mit Spitzenausleger lifting capacities with jib

Gegengewicht	25 t
Unterwagenballast	0 t
Hauptauslegerwinkel	5°/25°

Counterweight	25 t
Carbody counterweight	0 t
Main boom angle	5°/25°

Ausladung Radius [m]	Hauptauslegerlänge / main boom length [m]										Ausladung Radius [m]
	28,9		34,5			40,1			45,7		
	Spitzenauslegerlänge / fixed jib length [m]										
	13,1	18,7	24,3	13,1	18,7	24,3	13,1	18,7	24,3	13,1	
10,0	17,0										10,0
11,0	17,0			16,6							11,0
12,0	16,0	11,5		15,1			12,9				12,0
13,0	14,7	11,4	7,0	13,8	11,2		12,6			10,3	13,0
14,0	13,5	11,3	6,9	12,7	11,1	6,8	12,2	10,2		10,0	14,0
15,0	12,4	11,2	6,8	11,7	11,0	6,7	11,2	9,9	6,6	9,8	15,0
	13,3			12,6							
16,0	11,5	11,1	6,7	10,8	10,8	6,6	10,4	9,7	6,6	9,6	16,0
	12,3			11,7			11,1				
18,0	10,0	9,9	6,6	9,3	9,3	6,5	9,0	8,8	6,4	8,4	18,0
	10,7	10,5		10,1			9,6			8,6	
20,0	8,6	8,7	6,5	8,1	8,2	6,4	7,8	7,7	6,3	7,3	20,0
	9,2	9,4		8,8	8,9		8,4	8,5		7,9	
22,0	7,5	7,7	6,3	7,2	7,2	6,3	6,9	6,8	6,2	6,4	22,0
	8,0	8,2	6,1	7,8	7,9	6,0	7,4	7,5		6,9	
24,0	6,6	6,7	6,2	6,2	6,4	6,2	6,0	6,0	5,8	5,6	24,0
	7,0	7,2	6,0	6,8	7,0	5,9	6,5	6,6	5,8	6,1	
26,0	5,8	5,9	6,0	5,4	5,7	5,6	5,4	5,3	5,2	4,9	26,0
	6,2	6,4	6,0	6,0	6,2	5,8	5,8	5,9	5,7	5,4	
28,0	5,1	5,3	5,3	4,8	5,0	5,0	4,7	4,7	4,6	4,3	28,0
	5,5	5,7	5,8	5,2	5,5	5,6	5,1	5,2	5,3	4,7	
30,0	4,5	4,7	4,7	4,2	4,4	4,5	4,1	4,2	4,1	3,8	30,0
	4,9	5,0	5,2	4,6	4,8	5,0	4,4	4,7	4,7	4,2	
32,0	4,1	4,2	4,2	3,7	3,9	4,0	3,6	3,7	3,7	3,3	32,0
	4,3	4,5	4,6	4,1	4,3	4,4	3,9	4,1	4,2	3,7	
34,0	3,6	3,8	3,8	3,3	3,5	3,5	3,2	3,2	3,3	2,9	34,0
	3,9	4,0	4,2	3,6	3,8	4,0	3,4	3,6	3,8	3,2	
36,0	3,3	3,4	3,4	2,9	3,1	3,1	2,8	2,9	2,9	2,5	36,0
	3,5	3,6	3,7	3,2	3,4	3,5	3,0	3,2	3,4	2,8	
38,0	2,9	3,1	3,1	2,6	2,8	2,8	2,5	2,5	2,5	2,2	38,0
	3,1	3,3	3,4	2,9	3,0	3,2	2,7	2,8	3,0	2,4	
40,0		2,8	2,8	2,3	2,5	2,5	2,2	2,2	2,2	1,9	40,0
		2,9	3,0	2,5	2,7	2,8	2,3	2,5	2,6	2,1	
42,0		2,5	2,5	2,0	2,2	2,2	1,9	1,9	2,0	1,6	42,0
		2,6	2,7	2,2	2,4	2,5	2,0	2,2	2,3	1,8	
44,0			2,2		1,9	2,0	1,7	1,7	1,7	1,4	44,0
		2,3	2,4	2,0	2,1	2,2	1,8	1,9	2,0	1,5	
46,0			2,0		1,7	1,7	1,4	1,5	1,5	1,1	46,0
			2,2		1,9	2,0	1,5	1,7	1,8	1,3	
48,0			1,8		1,5	1,5		1,3	1,3	0,9	48,0
			2,0		1,6	1,7	1,3	1,4	1,5	1,1	
50,0						1,3		1,0	1,1	0,8	50,0
			1,7			1,5		1,2	1,3	0,9	
52,0						1,2		0,9	0,9	0,6	52,0
						1,3		1,0	1,1	0,7	
54,0									0,8		54,0
						1,1		0,9	0,9		
56,0									0,6		56,0
									0,8		
58,0											58,0
									0,6		
60,0											60,0
Strangzahl / parts reeving	2	2	1	2	2	1	2	2	1	2	Strangzahl / parts reeving



Anmerkung 1-7 siehe Seite 5

Notes 1-7 see page 5

- Traglastwerte gelten für optimalen Auslegerzusammenbau, verstärktem konischen 6,1 m Zwischenstück und Rollenkopf mit Kunststoffseilrollen
- Die farblich gekennzeichneten Traglasten sind nicht durch die Standsicherheit gegeben, sondern basieren auf anderen Faktoren.
- Die angegebenen Traglasten sind nur zur Orientierung. Die jeweils gültigen Traglastwerte entnehmen Sie bitte der Bedienungsanleitung

- Lifting chart values apply to optimum boom assembly, reinforced tapered section 6,1 m and rolley head with plastic trolleys
- Colored capacities are based on factors other than those which would cause a tipping condition
- The lifting capacities above are for reference only. For actual lifting capacities please refer to the load charts in the operator's manual

Greiferausrüstung clamshell equipment

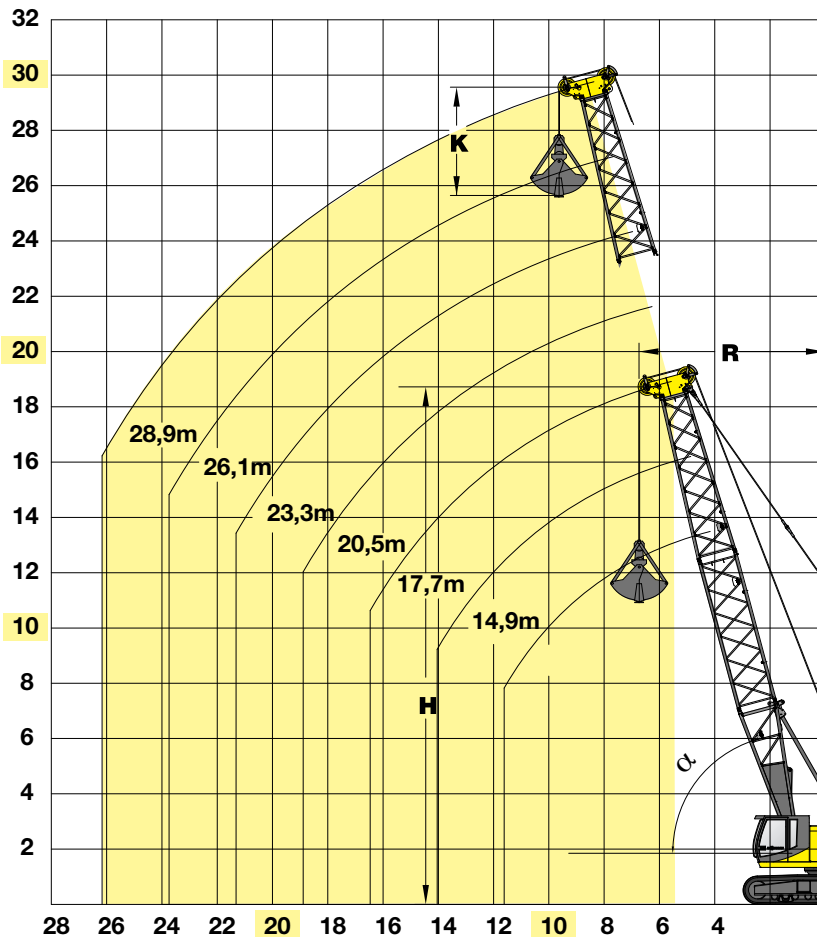

Anmerkungen:

- Die angegebenen Traglasten beinhalten das Greifergewicht und überschreiten nicht 66,7 % der Kipplast.
- Die Traglasten gelten bei max. Unterwagenspurbreite.

Arbeitsbereich:

- R** = Ausladung
- H** = Höhe
- K** = Länge des Greifers

Notes:

- For clamshell operations, bucket weight is considered part of the load and the total bucket weight plus contents must not exceed the corresponding ratings shown.
- In operation, crawlers must be fully extended.

Working range:

- R** = Radius
- H** = Height
- K** = Length of grab

Ballast Counterweight Auslegerlänge boom length [m]	Greiferausrüstung / clamshell equipment																	
	14,9			17,7			20,5			23,3			26,1			28,9		
α	R m	H m	 t	R m	H m	 t	R m	H m	 t	R m	H m	 t	R m	H m	 t	R m	H m	 t
70	7,0	15,5	8,0	7,9	18,2	8,0	8,8	20,8	8,0	9,8	23,4	8,0	10,7	26,0	8,0	11,7	28,7	8,0
60	9,2	14,3	8,0	10,6	16,7	8,0	12,0	19,2	8,0	13,4	21,6	8,0	14,8	24,0	8,0	16,2	26,4	8,0
50	11,2	12,7	8,0	13,0	14,8	8,0	14,8	17,0	8,0	16,6	19,1	8,0	18,4	21,3	8,0	20,2	23,4	7,3
40	13,0	10,7	8,0	15,1	12,5	8,0	17,3	14,3	8,0	19,4	16,1	8,0	21,5	17,9	6,8	23,7	19,7	5,9
30	14,3	8,5	8,0	16,8	10,0	8,0	19,2	11,3	8,0	21,6	12,7	6,7	24,0	14,1	6,0	26,5	15,5	4,9

Maße dimensions

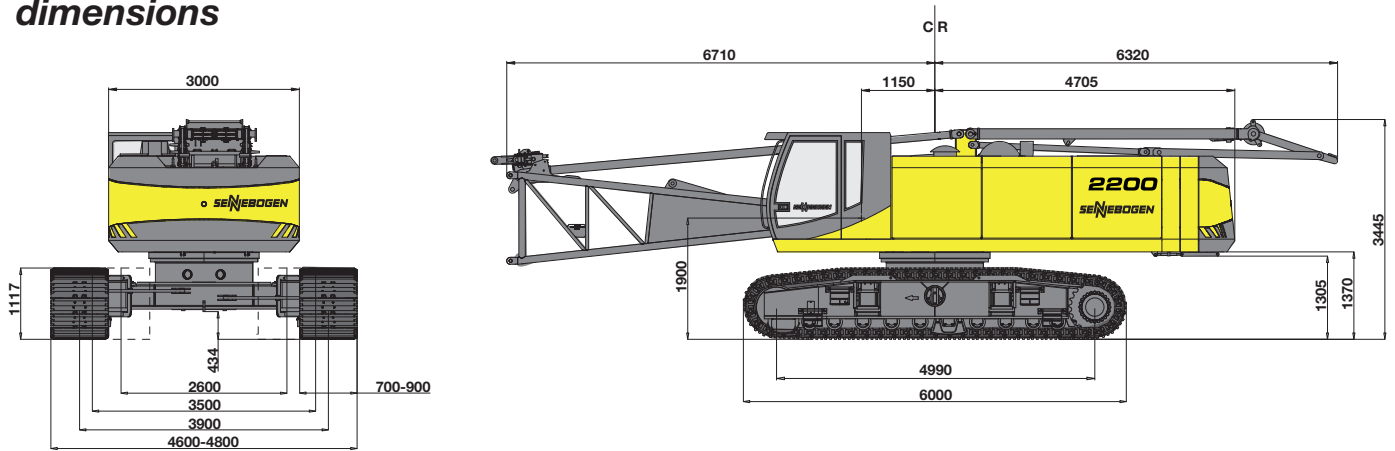

2200 mit Raupenlaufwerk B7 Länge 6000 mm - 2200 with crawler B7 length 6000 mm

Transportmaße und Gewichte transport dimensions and weights

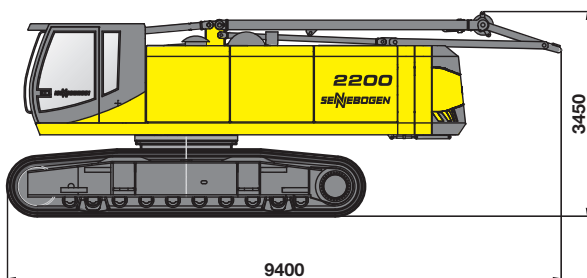

Grundmaschine - basemachine

Bodenplatten shoe width	Min.Transportbreite min. transport width
700 mm	3500 mm
800 mm	3500 mm
900 mm	3500 mm
1000 mm	3700 mm

Transportgewicht mit 700 mm 3-Steg Bodenplatten, ohne Ausleger, ohne Gegengewicht
 Transport weight - with 700 mm triple bar shoes, without boom, without counterweight

2200 Laufwerk B7- Länge / length 6100 mm ca./approx. 45 t

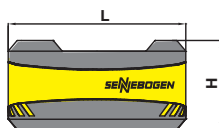

Gegengewicht 10,5 t - counterweight 10.5 t

L	mm	3000
H	mm	1500
Breite/width	mm	565

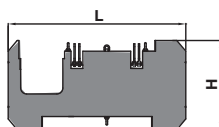

Gegengewicht 6,2 t (2 Stück) - counterweight 6,2 t (2 pieces)

L	mm	3000
H	mm	1500
Breite/width	mm	280

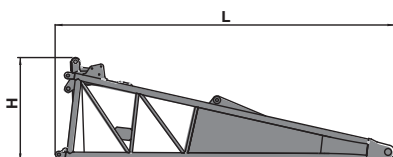

Ausleger - Fußstück 5,5 m, Typ 1442 - lower boom 5.5 m, type 1442

L	mm	5720
H	mm	1740
Breite/width	mm	1465
Gewicht/weight	kg	1800

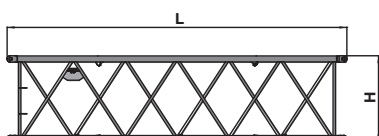

Ausleger - Zwischenstück incl. Seile, Typ 1442

Typ 1442	2,8 m	5,6 m	11,2 m	
Boom insert incl. ropes, type 1442				
L	mm	2920	5720	11320
H	mm	1450	1450	1450
Breite/width	mm	1465	1465	1465
Gewicht/weight	kg	325	650	1000

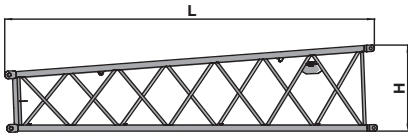

Ausleger - Kopfstück 5,6 m incl. Seile, Typ 1442
Upper Boom 5,6 m incl. ropes, type 1442

L	mm	6225
H	mm	1450
Breite/width	mm	1465
Gewicht/weight	kg	600

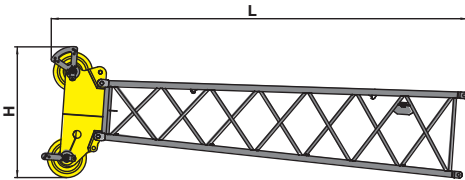

Ausleger - Kopfstück 6.1 m, Typ 1442 mit Rollenkopf T70 incl. Seile
Upper Boom 6.1 m, type 1442 with boom head type T70 incl. ropes

L	mm	7020
H	mm	2300
Breite/width	mm	1465
Gewicht/weight	kg	1200

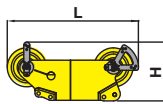

Ausleger - Kopfstück (Kunststoffrollen)
Upper boom - boom head (plastic sheaves)

L	mm	2300
H	mm	990
Breite/width	mm	820
Gewicht/weight	kg	600

Spitzenausleger - Jib

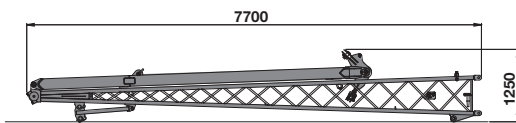

Auslegerfußstück FS 7,5 m Typ 660 mit Abspannbock

Lower boom FS 7.5 m type 660 with A-frame		
Gewicht / weight	kg	960
Breite/width	mm	1100

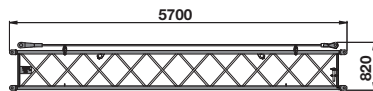

Ausleger - Zwischenstück FS 5,6 m Typ 660 mit Seilen
Boom insert FS 5.6 m type 660 with ropes

Gewicht / weight	kg	280
Breite/width	mm	750

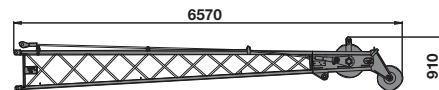

Auslegerkopfstück FS 5,6 m Typ 660 mit Seilen Upper boom

FS 5.6 m type 660 with ropes		
Gewicht / weight	kg	320
Breite/width	mm	730

Hauptausleger mit Schnabelausleger S12.1(12t)

Main boom with Auxiliary jib S12.1(12t)

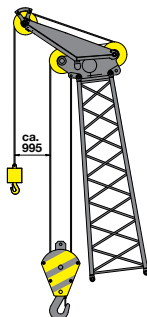

Schnabelausleger: S12.1
auxilliary jib: S12.1

Gewicht: 370 kg
weight: 370 kg

Traglast 12,0t
capacity: 12.0t

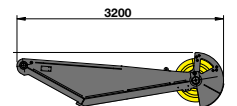

Haken / hooks

Für 85 kN Winde mit 22 mm Seildurchmesser - for 85 kN winch with 22 mm rope diameter

Kapazität Capacity	Gewicht Weight	Seilstränge und max. Traglast - Nr. of ropes and max. rated load														
		14	13	12	11	10	9	8	7	6	5	4	3	2	1	
10 t	200 kg															8.500
25 t - 1 Rolle	300 kg												25.000	17.000	8.500	
60 t - 3 Rollen	650 kg								60.000	51.000	42.500	34.000	25.500	17.000	8.500	
80 t - 5 Rollen	850 kg					80.000	76.500	68.000	59.500	51.000	42.500	34.000	25.500	17.000	8.500	

Ein echtes multifunktionales Universalgerät für Ihre Aufgaben!

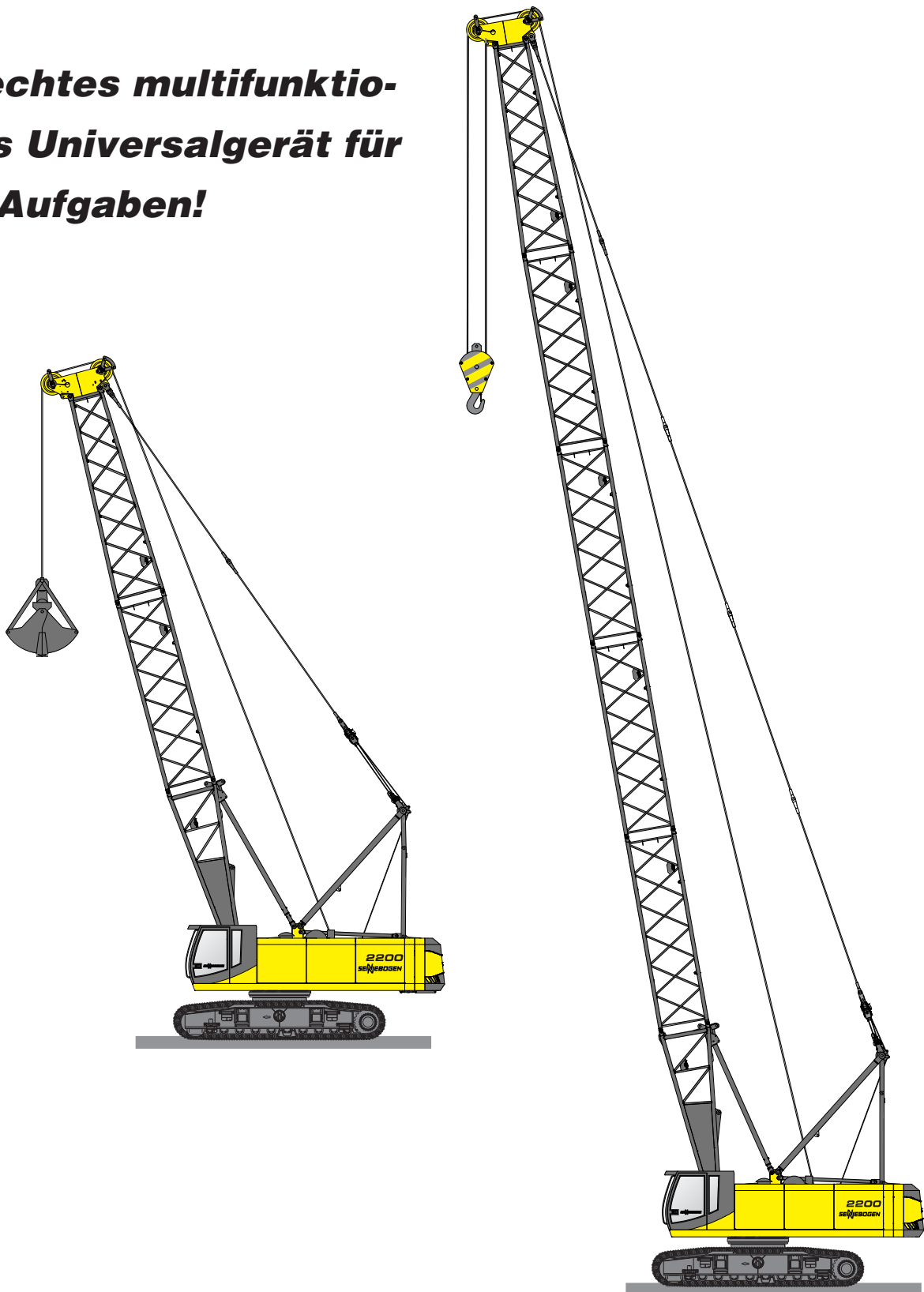

A real multifunctional allround machine for your duties!



Vorsprung durch Innovation Leading through Innovation

SENNEBOGEN Maschinenfabrik GmbH
Hebelstrasse 30 · D-94315 Straubing
Tel: +49(0)9421/540-144/145 Fax: 540-340
E-mail: cranedivision@sennebogen.de

Technische Änderungen ohne Vorankündigung und Verpflichtung gegenüber früher gelieferten Geräten vorbehalten! Die abgebildeten Geräte können Sonderausrüstungen haben! Irrtum und Druckfehler vorbehalten.

Technical specifications are subject to change without notice and without incurring responsibility for machines previously sold! The shown machines may have special equipment! Error and misprints reserved.

⌘ ↗ ⌘ www.sennebogen.com